



About Warning

 **WARNING:** A WARNING indicates a potential for property damage, personal injury, or death.

Dell™ Wall/Under-Desk Mount

 **WARNING:** Before beginning, turn off the computer, disconnect the AC adapter from the electrical outlet and the computer, and remove any other external cables from the computer.

 **WARNING:** Before installing your computer in an enclosure, read the safety instructions that shipped with your computer.

 **WARNING:** Use of screws other than the supplied M4 screws can damage the system.

 **NOTE:** Use a wall or the desk that supports at least 20 lbs (9.1kg) of weight. Use appropriate mounting hardware depending on wall or desk material (hardware not included in kit).

Mounting the Bracket to a Wall or Under a Desk

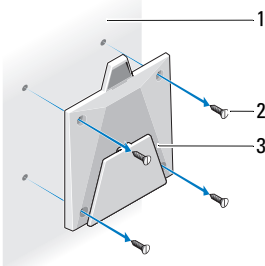

- 1 wall
- 2 screws (4) not included in kit
- 3 wall mounting bracket

Mounting the Chassis to the Plate

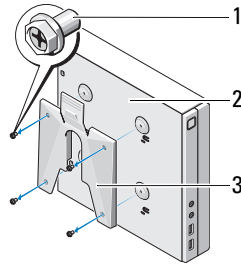

- 1 M4 screws (4)
- 2 chassis
- 3 chassis mounting plate

Mounting the Chassis to the Wall Bracket

 **WARNING:** Before mounting the chassis to the wall bracket ensure that none of the vents (Dell™ OptiPlex™ FX160/160 has ventilation on four of the 6 primary surfaces) are blocked on the system.

Thermal Restrictions

The following gaps must be maintained for proper ventilation and cooling:

Top — 2 inches (50.8mm)

Bottom and Right Side — 1 inch (25.4mm)

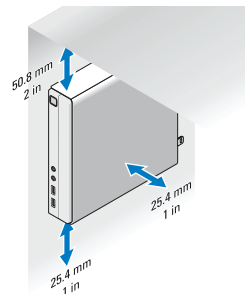

Mount the chassis onto the wall bracket till it clicks into place.

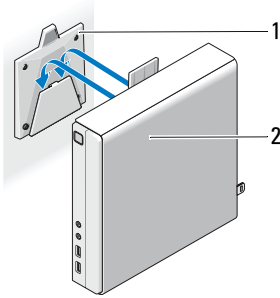

1 wall bracket mounted to the wall

2 chassis mounting plate pre-attached to the chassis



WARNING: Chassis front face should not be placed in the up or down position.

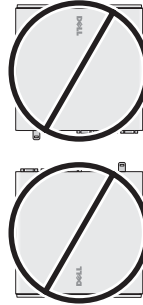

Removing the Chassis From the Wall Bracket

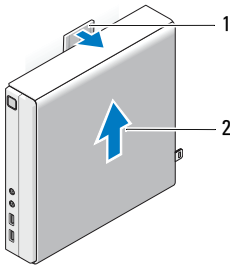

1 tab

2 chassis

Information in this document is subject to change without notice.

© 2009 Dell Inc. All rights reserved. Printed in the U.S.A.

Reproduction of these materials in any manner whatsoever without the written permission of Dell Inc. is strictly forbidden.

Trademarks used in this text: *Dell*, the *DELL* logo, and *OptiPlex* are trademarks of Dell Inc.

Other trademarks and trade names may be used in this document to refer to either the entities claiming the marks and names or their products. Dell Inc. disclaims any proprietary interest in trademarks and trade names other than its own.





关于警告

 **警告：**“警告”表示可能会造成财产损失、人身伤害甚至死亡。

Dell™ 墙壁 / 桌下支架

 **警告：**开始之前，请关闭计算机，断开交流适配器与电源插座和计算机的连接，并从计算机上拔下所有其它外部电缆。

 **警告：**在将计算机安装到机壳中之前，请阅读计算机附带的安全说明。

 **警告：**使用附带的 M4 螺钉之外的螺钉可能会损坏系统。

 **注：**使用可至少支撑 20 磅（9.1 千克）重量的墙壁或桌子。根据墙壁和桌子材质使用合适的安装五金件（套件中未提供五金件）。

将支架安装到墙壁或桌面下

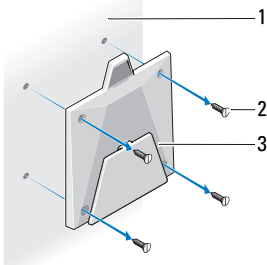

- 1 墙壁
- 2 螺钉 (4)，套件中未提供
- 3 墙壁安装支架

将机箱安装到固定板上

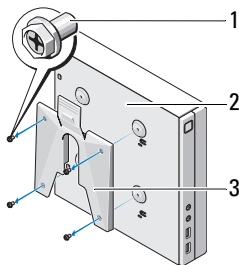

- 1 M4 螺钉 (4)
- 2 机箱
- 3 机箱固定板

将机箱安装到墙壁支架上

 **警告：**在将机箱安装到墙壁支架之前，请确保系统上的任何通风孔（Dell™ OptiPlex™ FX160/160 在 6 个主表面中的 4 个上具有通风装置）均未阻塞。

散热限制

为实现良好的通风和冷却，必须留有以下空隙：

顶部 — 2 英寸（50.8 毫米）

底部或右侧 — 1 英寸（25.4 毫米）

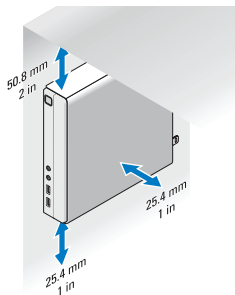

将机箱安装到墙壁支架上，直至其卡入到位。

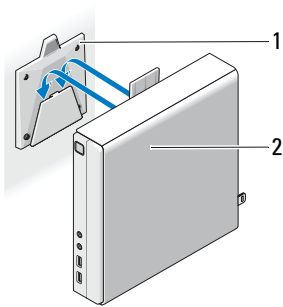

- 1 安装到墙壁的
墙壁支架 2 预连接到机箱的机箱
固定板

 **警告：** 机箱正面不应向上或向下放置。

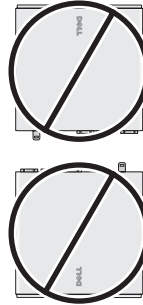

从墙壁支架上卸下机箱

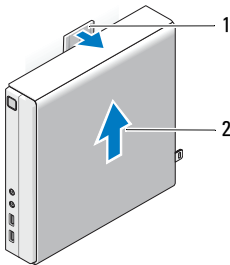

- 1 卡舌 2 机箱

本说明文件中的信息如有更改，恕不另行通知。
© 2009 Dell Inc. 版权所有，翻印必究。美国印制。

未经 Dell Inc. 书面许可，严禁以任何形式复制这些材料。

本文中使用的商标：*Dell*、*DELL* 徽标和 *OptiPlex* 是 Dell Inc. 的商标。

本说明文件中提及的其它商标和商品名称是指拥有相应标记和名称的公司或其制造的产品。
Dell Inc. 对其它公司的商标和商品名称不拥有任何所有权。



關於警告

 **警告：**「警告」表示有可能會導致財產損失、人身傷害甚至死亡。

Dell™ 壁掛式 / 桌下式固定

 **警告：**開始安裝前，請先將電腦關機，從電源插座和電腦上拔下交流電變壓器，然後將其他外接纜線從電腦上拔下。

 **警告：**將電腦安裝在封閉環境中之前，請閱讀電腦隨附的安全說明。

 **警告：**未使用隨附的 M4 螺絲，可能會損壞系統。

 **註：**使用足以支撐至少 20 磅 (9.1 公斤) 重量的牆壁或桌子。根據牆壁或桌子的材質，選用適當的固定器具 (固定器具未隨附於套件中)。

將托架固定至牆上或桌下

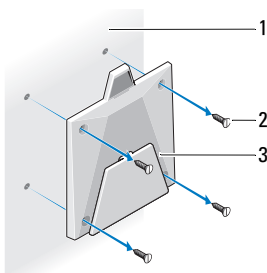

- 1 牆壁
- 2 螺絲 (4) 未隨附於套件中
- 3 壁掛式固定托架

將機箱安裝至固定板上

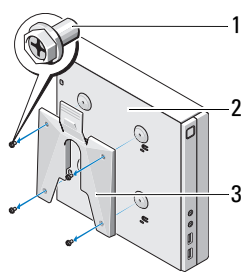

- 1 M4 螺絲 (4)
- 2 機箱
- 3 機箱固定板

將機箱安裝至壁掛式托架上

 **警告：**將機箱安裝至壁掛式托架前，請先確定系統的通風孔 (Dell™ OptiPlex™ FX160/160 機箱六面內其中四面設有通風孔) 皆未被擋住。

散熱限制

為確保良好的通風與散熱，機箱四周請預留以下間隙：

上方 — 2 英吋 (50.8 公釐)

底部與右側 — 1 英吋 (25.4 公釐)

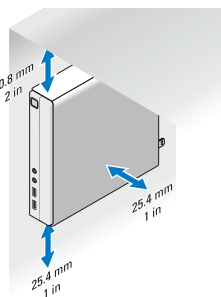

將機箱固定到壁掛式托架上，使其卡入定位。

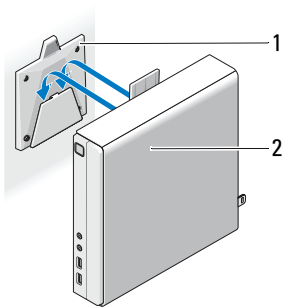

- 1 固定到牆上的
壁掛式托架
- 2 預先連接至機箱的
機箱固定板

 **警告：** 機箱正面勿朝上或朝下放置。

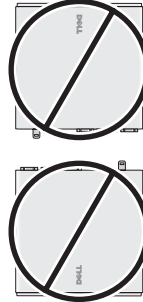

將機箱從壁掛式托架卸下

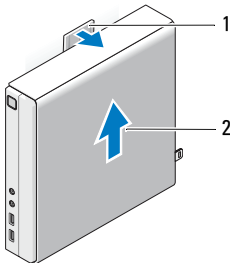

- 1 彈片
- 2 機箱

本文件中的資訊如有更改，恕不另行通知。
© 2009 Dell Inc. 版權所有，翻印必究。美國印製。

未經 Dell Inc. 的書面許可，嚴格禁止以任何形式複製這些內容。

本文中使用的商標：Dell、DELL 徽標和 OptiPlex 是 Dell Inc. 的商標。

本說明文件中使用的其他商標及商品名稱，係指擁有這些商標及商品名稱的公司或其製造的產品。Dell Inc. 對本公司之外的商標和產品名稱不擁有任何專有權益。





À propos de l'avertissement

 **AVERTISSEMENT** : un **AVERTISSEMENT** vous indique un risque d'endommagement du matériel, de blessure corporelle ou de mort.

Support Dell™ Wall/Under-Desk

 **AVERTISSEMENT** : avant de commencer, éteignez l'ordinateur, débranchez l'adaptateur de CA de la prise secteur et déconnectez-le de l'ordinateur, puis retirez les autres câbles externes de l'ordinateur.

 **AVERTISSEMENT** : avant d'installer votre ordinateur dans un espace fermé, lisez les consignes de sécurité qui l'accompagnent.

 **AVERTISSEMENT** : l'utilisation de vis différentes des vis M4 fournies peut endommager le système.

 **REMARQUE** : procédez au montage sur un mur ou un bureau pouvant supporter un poids d'au moins 9,1 kg (20 livres), utilisez des éléments de fixation adaptés aux caractéristiques du mur ou du bureau (éléments non inclus dans le kit).

Montage du support sur un mur ou sous un bureau

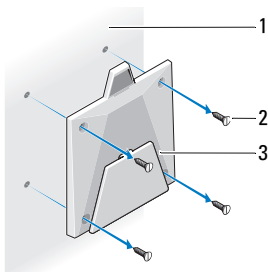

- 1 Mur
- 2 Vis (4) non incluses dans le kit
- 3 Support de fixation murale

Montage du châssis sur la plaque

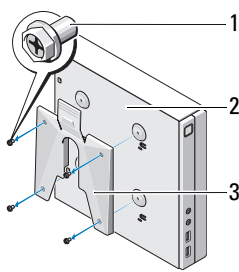

- 1 Vis M4 (4)
- 2 Châssis
- 3 Plaque de montage du châssis

Montage du châssis sur le support mural

 **AVERTISSEMENT** : avant de monter le châssis sur le support mural, assurez-vous qu'aucune entrée d'air du système n'est obstruée (le système Dell™ OptiPlex™ FX160/160 dispose d'entrées d'air sur quatre de ses six surfaces principales).

Restrictions relatives à la ventilation

Veillez à respecter les espacements suivants pour une ventilation et un refroidissement adéquats :

Au-dessus : 50,8 mm (2 pouces)

En-dessous et à droite : 25,4 mm (1 pouce)

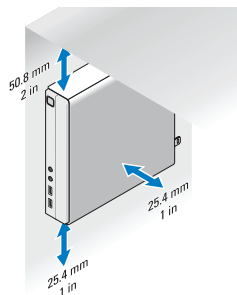

Montez le châssis sur le support mural jusqu'à ce qu'il s'enclenche.

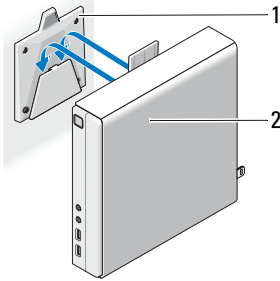

1 Support mural monté sur le mur

2 Plaque de montage du châssis préfixée sur le châssis



AVERTISSEMENT : la façade du châssis ne doit être ni vers le haut ni vers le bas.

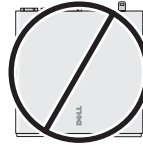
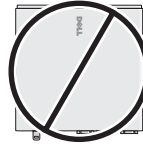

Retrait du châssis du support mural

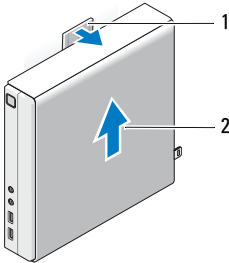

1 Langnette

2 Châssis

Les informations de ce document sont sujettes à modification sans préavis.

© 2009 Dell Inc. Tous droits réservés. Imprimé aux U.S.A.

La reproduction de ce document, de quelque manière que ce soit, sans l'autorisation écrite de Dell Inc. est strictement interdite.

Marques utilisées dans ce document : *Dell*, le logo *DELL* et *OptiPlex* sont des marques de Dell Inc.

D'autres marques et noms commerciaux peuvent être utilisés dans ce document pour faire référence aux entités se réclamant de ces marques et de ces noms, ou pour faire référence à leurs produits. Dell Inc. décline tout intérêt dans l'utilisation des marques déposées et des noms de marques ne lui appartenant pas.



Warnhinweise

 **WARNUNG:** Mit **WARNUNG** wird auf eine potenziell gefährliche Situation hingewiesen, die zu Sachschäden, Verletzungen oder zum Tod führen könnte.

Dell™ Wall/Under-Desk (zur Montage an der Wand oder Tischunterseite)

 **WARNUNG:** Schalten Sie vor Montagebeginn den Computer aus, ziehen Sie den Netzadapter von Steckdose und Computer ab und trennen Sie alle externen Kabel vom Computer.

 **WARNUNG:** Lesen Sie die Sicherheitshinweise, die im Lieferumfang Ihres Computers enthalten sind, bevor Sie den Computer in einem Schrank installieren.

 **WARNUNG:** Die Verwendung anderer Schrauben als der mitgelieferten M4-Schrauben kann zu Schäden am System führen.



ANMERKUNG: Die Wand bzw. der Schreibtisch muss mindestens ein Gewicht von 9,1 kg (20 lbs) tragen können. Verwenden Sie für das Material der Wand bzw. des Schreibtisches geeignete Befestigungselemente (im Montagesatz nicht enthalten).

Befestigen der Halterung an der Wand oder unter einem Schreibtisch

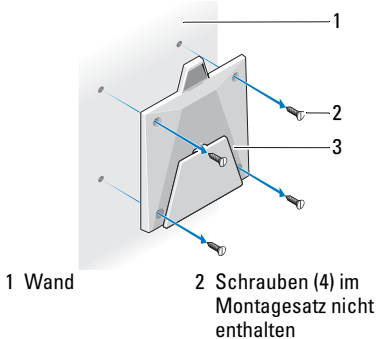

1 Wand

2 Schrauben (4) im Montagesatz nicht enthalten

3 Montagehalterung für die Wand

Befestigen des Gehäuses an der Montagehalterung

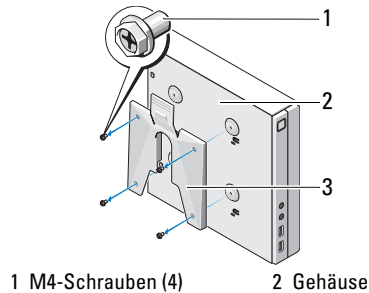

1 M4-Schrauben (4)

2 Gehäuse

3 Montagehalterung für das Gehäuse

Befestigung des Gehäuses an der Wandhalterung

 **WARNUNG:** Bevor Sie das Gehäuse an der Wandhalterung befestigen, stellen Sie sicher, dass keine Lüftungsschlitze des Systems blockiert sind. (Vier der insgesamt sechs Hauptoberflächen des Dell™ OptiPlex™ FX160/160 verfügen über Belüftungsöffnungen.)

Temperaturbeschränkungen

Folgender Abstand ist für eine ausreichende Belüftung und Kühlung notwendig:

Oben – 50,8 mm (2 Zoll)

Unten und rechte Seite – 25,4 mm (1 Zoll)

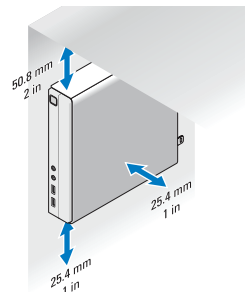

Schieben Sie das Gehäuse so in die Wandhalterung, dass es einrastet.

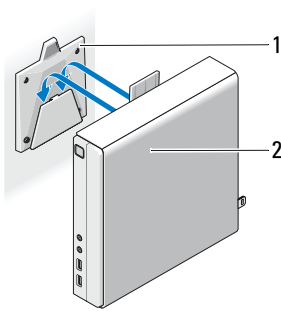

- 1 Montagehalterung an der Wand 2 Am Gehäuse vormontierte Montagehalterung

! WARNUNG: Das Gehäuse darf nicht mit der Vorderseite nach oben oder unten ausgerichtet sein.

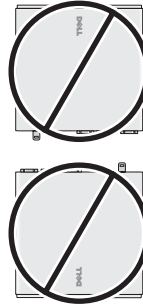

Gehäuse aus der Wandhalterung entfernen

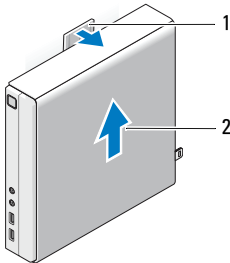

- 1 Klammer 2 Gehäuse

Irrtümer und technische Änderungen vorbehalten.

© 2009 Dell Inc. Alle Rechte vorbehalten. Gedruckt in den USA.

Die Vervielfältigung dieser Materialien in jeglicher Weise ohne vorherige schriftliche Genehmigung von Dell Inc. ist strengstens untersagt.

In diesem Text verwendete Marken: *Dell*, das *DELL*-Logo und *OptiPlex* sind Marken von Dell Inc.

Alle anderen in dieser Dokumentation genannten Marken und Handelsnamen sind Eigentum der entsprechenden Hersteller und Firmen. Dell Inc. verzichtet auf alle Besitzrechte an Marken und Handelsnamen, die nicht ihr Eigentum sind.



Informazioni sulle avvertenze

 **AVVERTENZA:** un messaggio di AVVERTENZA indica un rischio di danni alla proprietà, lesioni personali o morte.

Montaggio a parete o sotto la scrivania di Dell™

 **AVVERTENZA:** prima di cominciare, spegnere il computer, scollegare l'adattatore CA dalla presa elettrica e dal computer, quindi rimuovere eventuali altri cavi esterni dal computer.

 **AVVERTENZA:** prima di installare il computer in un armadio, leggere le istruzioni di sicurezza fornite con il computer.

 **AVVERTENZA:** l'utilizzo di viti diverse da quelle M4 fornite in dotazione può danneggiare il sistema.

 **N.B.** Utilizzare una parete o una scrivania in grado di supportare un peso di almeno 9,1 kg. Utilizzare l'hardware di montaggio appropriato in base al tipo di parete o al materiale della scrivania (hardware non incluso nel kit).

Montaggio della staffa a una parete o sotto una scrivania

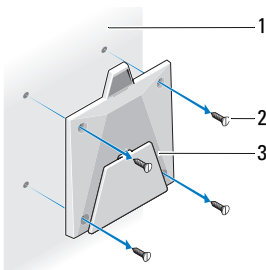

- 1 Parete
2 Viti (4) non incluse nel kit
3 Staffa di montaggio a parete

Montaggio del telaio alla piastra

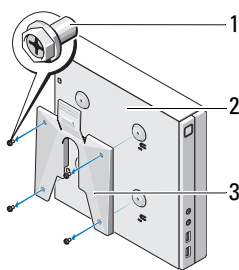

- 1 Viti M4 (4)
2 Telaio
3 Piastra di montaggio del telaio

Montaggio del telaio alla staffa a parete

 **AVVERTENZA:** prima di montare il telaio alla staffa, accertarsi che nessuna presa d'aria sia ostruita (Dell™ OptiPlex™ FX160/160 dispone di ventilazione su quattro delle sei superfici principali).

Restrizioni termiche

Per un'adeguata ventilazione e raffreddamento occorre che:

La parte superiore sia di 50,8 mm

Il lato destro e inferiore siano di 25,4 mm

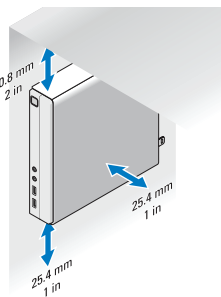

Inserire il telaio nella staffa a parete fino a farlo scattare in posizione.

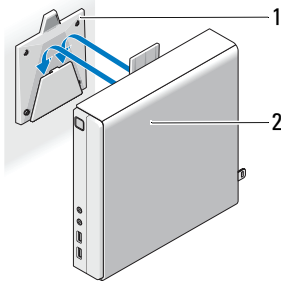

- 1 Staffa montata alla parete 2 Piastra di montaggio precedentemente montata sul telaio



AVVERTENZA: la parte anteriore del telaio non deve essere posizionata verso l'alto o verso il basso.

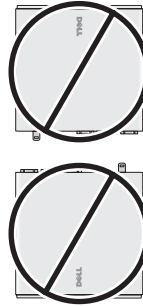

Rimozione del telaio dalla staffa a parete

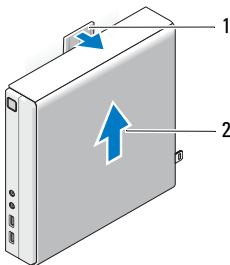

- 1 Linguetta 2 Telaio

**Le informazioni contenute nel presente documento sono soggette a modifiche senza preavviso.
© 2009 Dell Inc. Tutti i diritti riservati. Stampato negli U.S.A.**

È severamente vietata la riproduzione di questo materiale, con qualsiasi strumento, senza l'autorizzazione scritta di Dell Inc.

Marchi utilizzati in questo documento: *Dell*, il logo *DELL* e *OptiPlex* sono marchi di Dell Inc.

Altri marchi e nomi commerciali possono essere utilizzati in questo documento in riferimento sia alle aziende che rivendicano la proprietà di tali marchi e nomi che ai prodotti stessi. Dell Inc. nega qualsiasi partecipazione di proprietà relativa a marchi e nomi commerciali diversi da quelli di sua proprietà.



「警告」の表記について



警告： 物的損害、けが、または死亡の原因となる可能性があることを示しています。

壁や机の下への設置



警告： 作業を始める前に、コンピュータの電源を切り、AC アダプタを電源コンセントとコンピュータから外し、その他の外部接続ケーブルもすべて取り外します。



警告： コンピュータをエンクロージャに設置する前に、お使いのコンピュータに付属しているガイドの安全にお使いいただくための注意事項をお読みください。



警告： 同梱の M4 ネジ以外のネジを使用すると、システムが損傷する可能性があります。



メモ： コンピュータを設置する壁や机は耐重量 9.1 kg 以上である必要があります。壁や机の素材に適した取り付け金具を使用してください（金具はキットに含まれません）。

ブラケットを壁または机の下に取り付ける

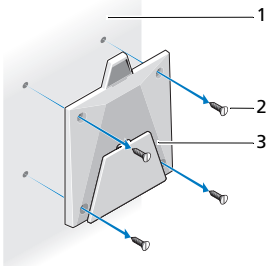

- 1 壁
- 2 ネジ (4) キットに含まれません
- 3 壁取り付け用ブラケット

シャーシにプレートを取り付ける

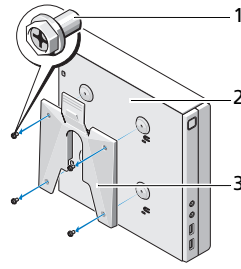

- 1 M4 ネジ (4)
- 2 シャーシ
- 3 シャーシ取り付け用プレート

シャーシを壁のブラケットに取り付ける



警告： シャーシを壁取り付け用ブラケットに取り付ける前に、通気孔がふさがれていないことを確認してください (OptiPlex™ FX160/160 には 6 面のうち 4 面に通気孔があります)。

熱対策の制約

適切な通気と冷却のために、次の幅の隙間を空ける必要があります。

上部 — 50.8 mm

下部と右側 — 25.4 mm

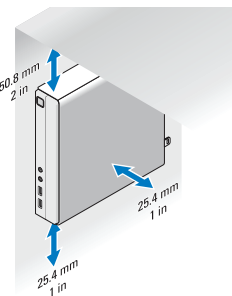

シャーシを壁取り付け用ブラケットに取り付けて、カチッと合ったことを確認します。

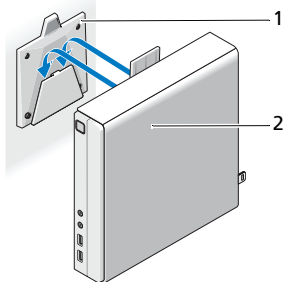

- 1 壁に取り付けられたブラケット
2 シャーシにあらかじめ取り付けられたシャーシ取り付け用プレート

 **警告：**シャーシの正面の向きに注意して設置してください。

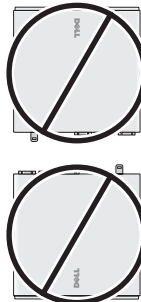

壁取り付け用ブラケットからのシャーシの取り外し

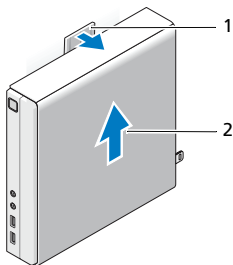

- 1 タブ
2 シャーシ

この文書の情報は、事前の通知なく変更されることがあります。
© 2009 すべての著作権は Dell Inc. にあります。Printed in the U.S.A.

Dell Inc. の書面による許可のない複製は、いかなる形態においても厳重に禁じられています。

本書で使用されている商標について：Dell、DELL ロゴ、および OptiPlex は Dell Inc. の商標です。

この文書では、上記記載以外の商標および会社名が使用されている場合があります。それらの商標や会社名は、一切 Dell Inc. に帰属するものではありません。



경고 정보

! 경고: "경고"는 재산상의 피해나 심각한 부상 또는 사망을 유발할 수 있는 위험이 있음을 알려줍니다.

Dell™ Wall/Under-Desk 장착

! 경고: 시작하기 전에 컴퓨터를 끄고 전원 콘센트와 컴퓨터에서 AC 어댑터를 분리하고, 컴퓨터에서 기타 모든 외부 케이블을 분리하십시오.

! 경고: 인클로저에 컴퓨터를 설치하기 전에 컴퓨터와 함께 제공된 안전 지침을 숙지하십시오.

! 경고: 제공된 M4 나사 외에 다른 나사를 사용하면 시스템이 손상될 수 있습니다.



주: 최소 9.1kg(20lbs)의 무게를 지탱할 수 있는 벽면 또는 책상을 사용하십시오. 벽면 또는 책상 재료에 따라 적합한 장착 하드웨어를 사용하십시오(하드웨어는 키트에 포함되지 않음).

벽면 또는 책상 아래에 브래킷 장착

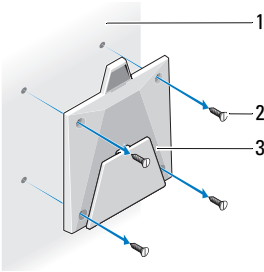

- 1 벽
- 2 나사(4개) (키트에 포함되지 않음)
- 3 벽면 부착 브래킷

플레이트에 새시 장착

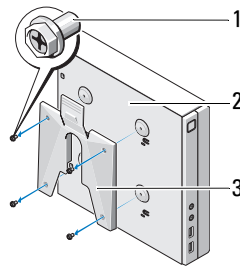

- 1 M4 나사(4개)
- 2 새시
- 3 새시 장착 플레이트

벽면 브래킷에 새시 장착

! 경고: 벽면 브래킷에 새시를 장착하기 전에 시스템에 차단된 환풍구(Dell™ OptiPlex™ FX160/160의 경우 6면 중 4면에 환풍구가 있음)가 없는지 확인하십시오.

열 제한 사항

적절한 환기와 온도 조절을 위해 각 면에서 다음 간격을 유지해야 합니다.

윗면 — 50.8mm(2인치)

밑면 및 오른쪽 면 — 25.4mm(1인치)

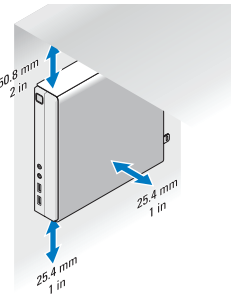

딸깍 소리가 나면서 제자리에 고정될 때까지 새시를 벽면 브래킷에 장착합니다.

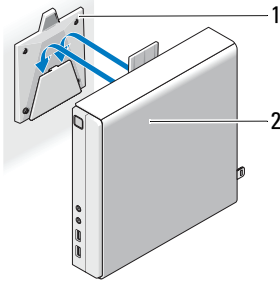

1 벽에 부착된 벽면 브래킷 2 새시에 미리 부착된 새시 장착 플레이트

경고: 새시 앞면이 위쪽 또는 아래쪽을 향하게 두지 마십시오.

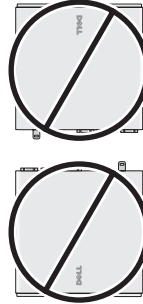

벽면 브래킷에서 새시 분리

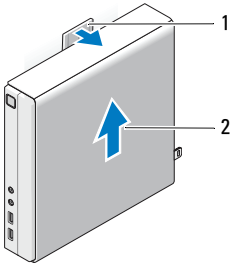

1 탭 2 새시

본 설명서에 수록된 정보는 사전 통보 없이 변경될 수 있습니다.

© 2009 Dell Inc. 저작권 본사 소유. 미국에서 인쇄.

Dell Inc.의 서면 승인 없이 어떠한 방식으로든 본 자료를 무단 복제하는 행위는 엄격히 금지됩니다.

본 설명서에 사용된 상표: Dell, DELL 로고 및 OptiPlex는 Dell Inc.의 상표입니다.

본 설명서에서 특정 회사의 상표 및 회사 이름 또는 제품을 지칭하기 위해 기타 상표 및 상호를 사용할 수도 있습니다. Dell Inc.는 자사가 소유하고 있는 것 이외에 기타 모든 상표 및 상호에 대한 어떠한 소유권도 갖고 있지 않습니다.





Предупреждения

 **ВНИМАНИЕ!** — указывает на потенциальную опасность повреждения оборудования, получения травм или угрозу для жизни.

Набор для установки ПК Dell™ на стене/под столом

 **ВНИМАНИЕ!** Перед выполнением этих процедур выключите компьютер, отсоедините адаптер переменного тока от электросети и компьютера и отсоедините от компьютера все другие внешние кабели.

 **ВНИМАНИЕ!** Перед установкой компьютера в замкнутом пространстве прочтите инструкции по технике безопасности, прилагаемые к компьютеру.

 **ВНИМАНИЕ!** С набором поставляются винты M4; использование других винтов может привести к повреждению системы.

 **ПРИМЕЧАНИЕ.** Стена или стол, используемые для установки, должны выдерживать минимальный вес 9,1 кг. В зависимости от того, выполняется ли установка под столом или на стене, необходимо использовать соответствующие инструменты (инструменты в набор не входят).

Крепление кронштейна на стене или под столом

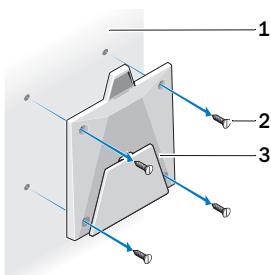

- 1 Стена
- 2 Винты (4), не входят в комплект
- 3 Кронштейн для крепления на стене

Установка корпуса на крепежную панель

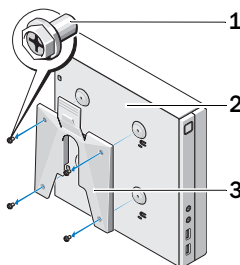

- 1 Винты M4 (4)
- 2 Корпус
- 3 Крепежная панель корпуса

Установка корпуса на стенной кронштейн

 **ВНИМАНИЕ!** Перед установкой корпуса на стенной кронштейн убедитесь, что ни одно из вентиляционных отверстий не заблокировано (вентиляционные отверстия располагаются на четырех из шести поверхностей системы Dell™ OptiPlex™ FX160/160).

Температурные ограничения

Для соответствующей вентиляции и охлаждения необходимо соблюдать следующие расстояния.

Сверху — 50,8 мм.

Снизу и справа — 25,4 мм.

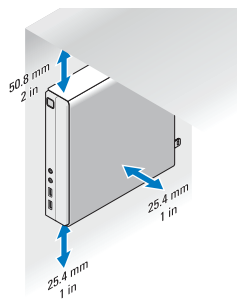

Установите корпус на стеной кронштейн; раздается щелчок.

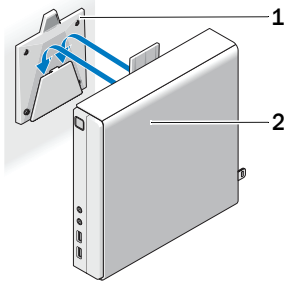

- 1 Стеной кронштейн, установленный на стене 2 Крепежная панель, установленная на корпусе



ВНИМАНИЕ! Лицевая панель корпуса не должна находиться в верхнем или нижнем положении.

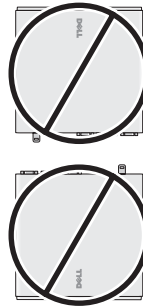

Снятие корпуса со стеной кронштейна

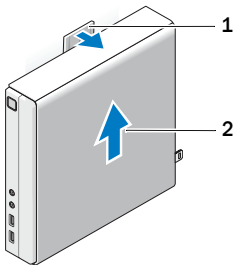

- 1 Выступ 2 Корпус

Информация, содержащаяся в настоящем документе, может быть изменена без предварительного уведомления.
© Корпорация Dell, 2009. Все права защищены. Напечатано в США.

Воспроизведение настоящих материалов в любой форме без письменного разрешения корпорации Dell строго запрещено.

Права собственности на использованные в настоящем документе товарные знаки *Dell*, логотип *DELL* и *Latitude* принадлежат корпорации Dell.

Прочие товарные знаки и торговые наименования могут использоваться в настоящем документе для обозначения компаний, заявляющих права на такие товарные знаки и наименования, либо для обозначения продукции этих компаний. Корпорация Dell не претендует на права собственности в отношении товарных знаков и торговых наименований других компаний.



Acerca de las advertencias

 **AVISO:** un mensaje de ADVERTENCIA indica el riesgo de daños en la propiedad, de lesiones personales e incluso de muerte.

Montaje de pared/escritorio de Dell™

 **AVISO:** antes de comenzar, apague el equipo, desconecte el adaptador de CA de la toma eléctrica y del equipo y extraiga cualquier otro cable externo del mismo.

 **AVISO:** antes de instalar el equipo en un mueble, lea cuidadosamente las instrucciones que acompañaban su equipo.

 **AVISO:** el uso de tornillos que no sean los proporcionados (modelo M4) puede dañar el equipo.

 **NOTA:** utilice una pared o un escritorio que soporte al menos 9,1 kg (20 libras) de peso. Utilice accesorios de montaje apropiados para el tipo de montaje deseado, ya sea de pared o de escritorio (dichos accesorios no se incluyen en el kit).

Montaje del soporte en la pared o bajo el escritorio

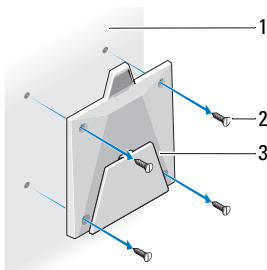

- 1 Pared
- 2 Tornillos (4) no incluidos en el kit
- 3 Soporte de montaje en pared

Montaje del chasis en la placa

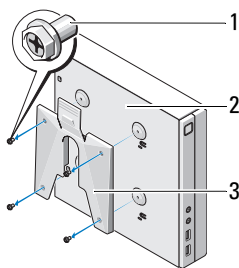

- 1 Tornillos M4 (4)
- 2 Chasis
- 3 Placa de montaje del chasis

Montaje del chasis en el soporte de pared

 **AVISO:** antes de fijar el chasis al soporte de pared, asegúrese de que no ha bloqueado ninguna de las rejillas del sistema (OptiPlex™ FX160/160 cuenta con ventilación en cuatro de las seis superficies primarias).

Especificaciones térmicas

Deben mantenerse los siguientes espacios para que la ventilación y refrigeración se realicen de forma adecuada:

Superior: 50,8 mm (2 pulgadas)

Inferior y derecho: 25,4 mm (1 pulgada)

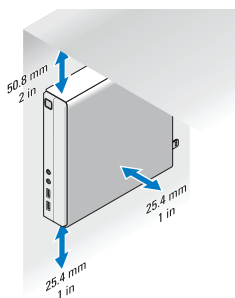

Deslice el chasis en el soporte de pared hasta que quede encajado.

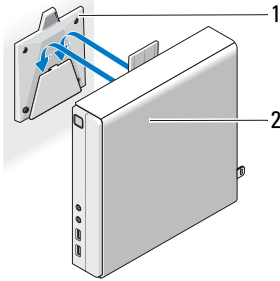

- 1 Soporte de pared montado en la pared 2 Placa de montaje del chasis preinstalada en el chasis



AVISO: la parte delantera del chasis no se debe colocar ni bocarriba ni bocabajo.

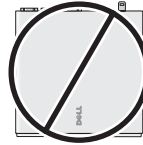
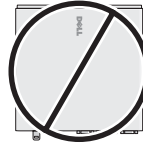

Extracción del chasis del soporte de pared

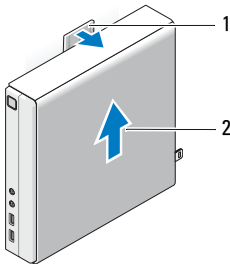

- 1 Pestaña 2 Chasis

La información contenida en este documento puede modificarse sin notificación previa.

© 2009 Dell Inc. Todos los derechos reservados. Impreso en los EE.UU.

La reproducción por cualquier medio de este documento sin el consentimiento por escrito de Dell Inc. está terminantemente prohibida.

Marcas comerciales usadas en este texto: *Dell*, el logotipo de *DELL* y *OptiPlex* son marcas comerciales de Dell Inc.

Este documento puede incluir otras marcas comerciales y nombres comerciales para referirse a las entidades que son propietarias de los mismos o a sus productos. Dell Inc. renuncia a cualquier interés sobre la propiedad de marcas y nombres comerciales que no sean los suyos.